





SMART.TRACK | SMART.POINT

24 V LED SYSTEM

Design: OLIGO

BESTE LICHTQUALITÄT IM KLEINSTEN FORMAT

Einfachster mechanischer Aufbau, kleinstmöglicher Querschnitt, hochwertiges und zugleich reduziertes Design – dies sind nur einige der herausragenden Eigenschaften des 24 Volt LED-Systems. Das Sortiment, bestehend aus Strahlern, Pendelleuchten und Raumlichtern, bietet gleichzeitig Eleganz und Lichtqualität auf technisch höchstem Niveau.

Sämtliche Leuchten sind mit der bewährten Steckkontakttechnik ausgestattet. Dadurch sind die Leuchten sowohl im 24 Volt LED-Schienensystem SMART.TRACK als auch im 24 Volt LED-Steckkontaktsystem SMART.POINT einsetzbar.

Über SMART.IQ Funk-Komponenten für die digitale Lichtsteuerung können die Leuchten in die weit verbreiteten Smarthome-Systeme von Casambi und HomeMatic eingebunden werden.

Zusätzlich sind Adapter für das 230 V Schienensystem PHASE verfügbar. Optional können die Leuchten hier über DALI gesteuert werden.

PERFECT LIGHTING, COMPACT DESIGN

The simplest mechanical design, smallest possible cross section, high quality and at the same time minimalist design – these are just a few of the outstanding features of the SMART.TRACK 24 volt LED track system. The product range consists of spotlights, pendant luminaires and room lights. It offers both elegance and light quality of the highest technical level at the same time.

All luminaires are equipped with the tried and tested plug technology. As a result, the luminaires can be used both in the SMART.TRACK 24 volt LED track system and in the SMART.POINT 24 volt LED spot system.

The luminaires can be integrated into the common Casambi and HomeMatic smart home systems using SMART.IQ wireless components for digital lighting control.

Adapters for the 230 V PHASE track system are also available. Optionally, the luminaires can be controlled via DALI here.



HUBBLE

ÜBERSICHT OVERVIEW

Standard Sortiment Standard range

Strahler und
Raumlichter
Spots and
ambient lights



SENTRY
36



AVIATION
37



RIDGE
38



HUBBLE
39



A LITTLE BIT
40



A LITTLE BIT MORE
41



KELVEEN
42



41 DEGREES
44



FLAVIA
45

Pendelleuchten
Pendant
luminaires



GRACE
46



RIO
48



DECENT
50



BALINO
51



A LITTLE BIT
52

Exklusiv-Sortiment: Bezug nur über ausgewählte Fachhändler Exclusive range: Purchase only via selected dealers

Pendelleuchten
Pendant
luminaires



CURVED
56



GLOBE
57



NABO
58



CONE
59



BREAK-IT
60



KENDO S | M | L
62 | 63 | 64



NOVA S | M
65

SMART.TRACK INSTALLATION



FLAVIA | A LITTLE BIT MORE

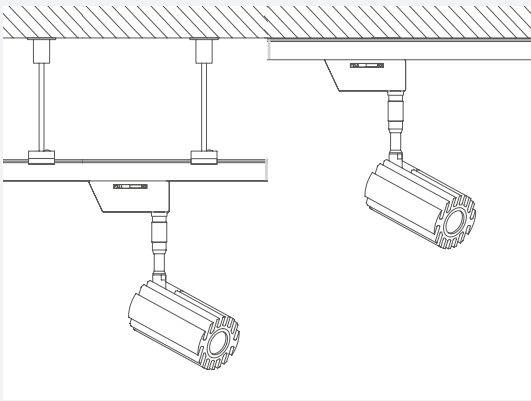

FLEXIBLE INSTALLATIONSMÖGLICHKEITEN

SMART.TRACK kann deckenbündig oder mit Trägern installiert werden. Die Schienenverbinder sind innenliegend und ermöglichen unabhängige Befestigungspunkte an der Decke, sodass bauliche Gegebenheiten leichter berücksichtigt werden können.

FLEXIBLE INSTALLATION OPTIONS

SMART.TRACK can be installed flush with the ceiling or with supports. The track connectors are internal and allow independent fixing points on the ceiling, making it easier to take structural conditions into account.

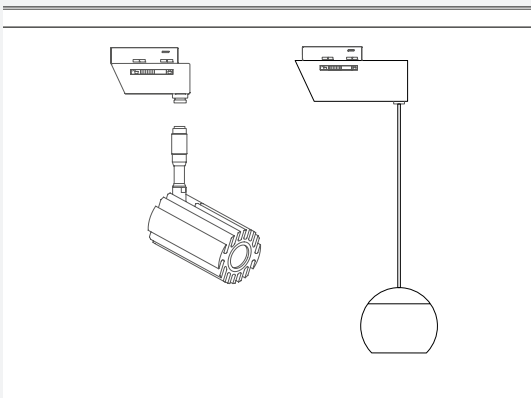

EINFACH UND SICHER MONTIEREN

Die meisten 24 V Leuchten werden mittels eines separat zu bestellenden Adapters an das Schienensystem angebunden. Andere Leuchten verfügen bereits über einen integrierten Schienenadapter. Die Montage des Adapters erfolgt werkzeuglos. Ein integrierter Verdrehenschutz sorgt für eine einfache und sichere Installation.

INSTALL EASILY AND SAFELY

Most 24 V luminaires are connected to the track system by an adapter that has to be ordered separately. Other luminaires already have an integrated adapter. The adapter is mounted without any tools. An integrated anti-twist protection ensures easy and safe installation.

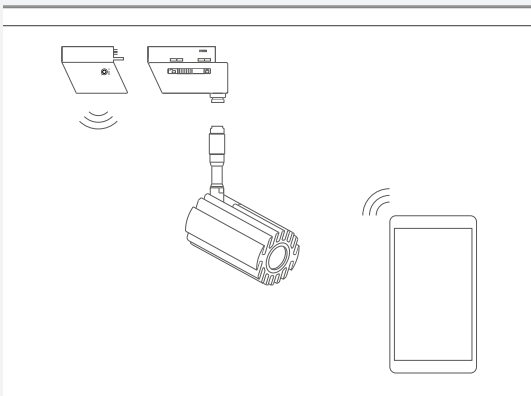

FUNKADAPTER FÜR LICHTSTEUERUNG

Bei Leuchten ohne integriertes Casambi-Modul kann der SMART.IQ Funkadapter genutzt werden, um eine Smarthome-Lösung zu schaffen. Der SMART.IQ Adapter wird einfach auf den Leuchtenadapter aufgesteckt. Zusätzlich sind Funkadapter für HomeMatic verfügbar.

WIRELESS ADAPTER FOR LIGHTING CONTROL

For luminaires without an integrated Casambi module, the SMART.IQ wireless adapter can be used retroactively to create a smarthome solution. The SMART.IQ adapter is simply plugged into the luminaire adapter. Additionally, radiocontrolled adapters for HomeMatic are available.

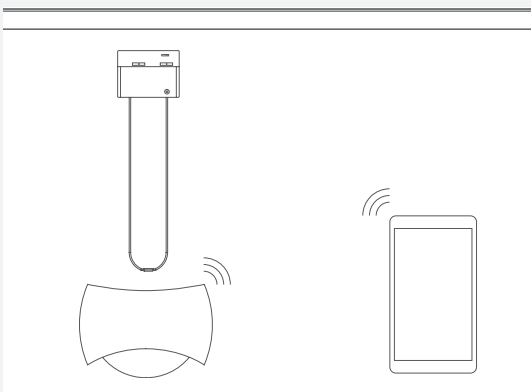

PERFEKTE ERWEITERUNG

Mit Hilfe von Adaptern können SLACK-LINE Lichtmodule in das Schienensystem integriert werden. Diese besitzen ab Werk ein Casambi-Modul und verfügen über erweiterte Steuerungsmöglichkeiten.

PERFECT EXTENSION

SLACK-LINE light modules can be integrated into the track system with the help of adapters. These have a Casambi module ex works and have extended control options.

SMART.POINT INSTALLATION



HUBBLE

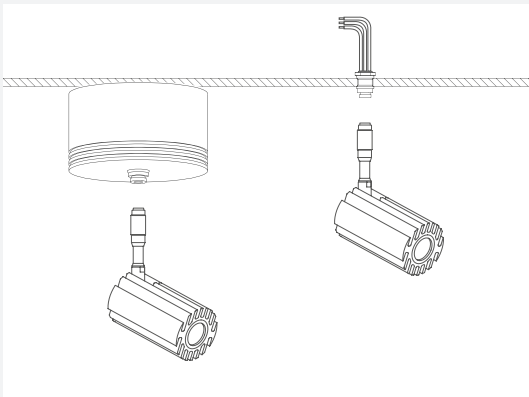

FLEXIBLE INSTALLATIONSMÖGLICHKEITEN

SMART.POINT kann entweder als Einbauvariante mit externem Schaltnetzteil in Hohlraumdecken oder als Aufbauvariante mit integriertem Schaltnetzteil installiert werden. Dank der Steckverbindung lassen sich die Leuchten schnell und komfortabel in Betrieb nehmen.

FLEXIBLE INSTALLATION OPTIONS

SMART.POINT can be installed either as a recessed version with an external switching power supply in ceilings or as a surface-mounted version with an integrated switching power supply. Thanks to the plug connection, the luminaires can be put into operation quickly and conveniently.

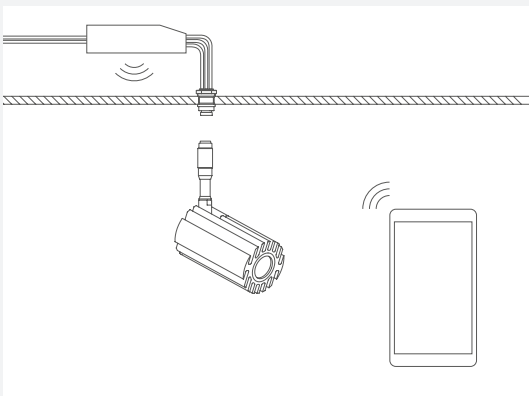

FUNKADAPTER FÜR LICHTSTEUERUNG

Mit dem leicht zu integrierenden SMART.IQ Funkmodul wird das SMART.POINT System im Handumdrehen in eine Smarthome-Lösung verwandelt. Das SMART.IQ Funkmodul wird einfach mit der Steckkontaktbuchse verbunden.

WIRELESS ADAPTER FOR LIGHTING CONTROL

With the SMART.IQ wireless module, which is easy to integrate, SMART.POINT is transformed into a smarthome solution in the blink of an eye. The SMART.IQ wireless modul is simply connected to the plug-in contact socket.

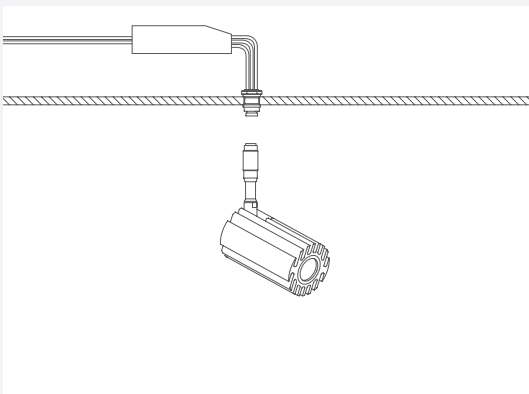

DALI MODUL FÜR LICHTSTEUERUNG

Mit dem leicht zu integrierenden DALI Modul ist eine leitungsgebundene Lichtsteuerung möglich. Es bietet Schnittstellen zu komplexen Systemen für die Gebäudesystemtechnik wie zum Beispiel KNX, LON oder DMX.

DALI MODULE FOR LIGHTING CONTROL

With the easy-to-integrate DALI module, wired lighting control is possible. It operates as an interfaces to complex systems for building system technology, such as KNX, LON or DMX.

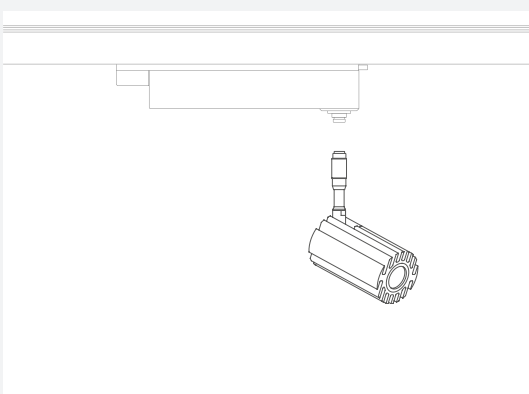

ADAPTION IN SCHIENENSYSTEM PHASE

Auch eine Integration in das 230 V Schienensystem PHASE ist möglich. Der Adapter ist wahlweise mit einer DALI-Steuerung versehen. Bei Aufbau des PHASE-Systems aus DALI-fähigen Komponenten kann so eine leitungsgebundene Lichtsteuerung erfolgen, siehe Kapitel PHASE ab Seite 138.

ADAPTION IN TRACK SYSTEM PHASE

An integration into the 230 volt PHASE track system is also possible. The adapter is optionally equipped with a DALI control. If the PHASE system is made up of DALI-capable components, a wired lighting control system can be used, see chapter PHASE from page 138.

SENTRY



Strahler

Drehbar, schwenkbar

Aluminium

Spotlight

Rotatable, swiveling

Aluminium

LED | 1200 lm | 13,9 W | CRI >90

Leuchte Luminaire	Winkel Angle	2700 K	3000 K
Chrom matt Matt chrome	26°	20-867-60-06	20-867-70-06
	43°	20-867-61-06	20-867-71-06
Weiß matt Matt white	26°	20-867-60-21	20-867-70-21
	43°	20-867-61-21	20-867-71-21
Schwarz matt Matt black	26°	20-867-60-23	20-867-70-23
	43°	20-867-61-23	20-867-71-23

Adapter separat bestellen: SMART.TRACK auf Seite 69, SMART.POINT ab Seite 74
Order adapter separately: SMART.TRACK on page 69, SMART.POINT from page 74

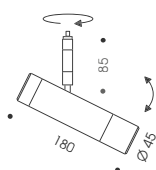

24 V DC 0,7 kg



SMARTHOME
OPTION

SMART.TRACK | SMART.POINT

AVIATION

Design: Böhler Design



Strahler
Drehbar, schwenkbar
Aluminium

Spotlight
Rotatable, swiveling
Aluminium

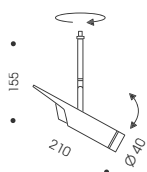

24 V DC 0,5 kg

LED | 650 lm | 8,4 W | CRI >90

Leuchte Luminaire	Winkel Angle	2700 K	3000 K
Chrom matt Matt chrome	23°	20-875-60-06	20-875-70-06
	41°	20-875-61-06	20-875-71-06
Weiß matt Matt white	23°	20-875-60-21	20-875-70-21
	41°	20-875-61-21	20-875-71-21
Schwarz matt Matt black	23°	20-875-60-23	20-875-70-23
	41°	20-875-61-23	20-875-71-23

Adapter separat bestellen: SMART.TRACK auf Seite 69, SMART.POINT ab Seite 74
Order adapter separately: SMART.TRACK on page 69, SMART.POINT from page 74



RIDGE



Chrom matt
Matt chrome



Weiß matt
Matt white



Schwarz matt, Chrom
Matt black, Chrome

Strahler

Drehbar, schwenkbar

Aluminium

Spotlight

Rotatable, swiveling

Aluminium

LED | 850 lm | 8 W | 52° | CRI >90

Stange Rod	Korpus Body	2700 K	3000 K
Chrom matt Matt chrome	Chrom matt Matt chrome	20-889-21-06	20-889-31-06
Weiß matt Matt white	Weiß matt Matt white	20-889-22-21	20-889-32-21
Chrom Chrome	Schwarz matt Matt black	20-889-20-23	20-889-30-23

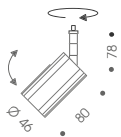

24 V DC 0,2 kg

Adapter separat bestellen: SMART.TRACK auf Seite 69, SMART.POINT ab Seite 74
Order adapter separately: SMART.TRACK on page 69, SMART.POINT from page 74

HUBBLE

Design: Böhler Design



Strahler

Drehbar, schwenkbar
Fokussierbarer Lichtaustritt 20-50°

Aluminium

Version SMART.TRACK

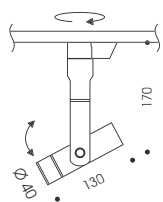

24 V DC 0,8 kg

Version SMART.POINT

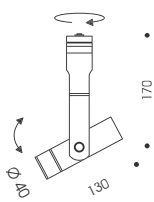

24 V DC 0,8 kg

Spotlight

Rotatable, swiveling
Focusable light emission 20-50°

Aluminium

LED | 900 lm | 10,5 W | 20-50° | CRI >90

Stange Rod	Version Version	2700 K	3000 K
Chrom matt Matt chrome	SMART.TRACK	22-872-20-06	22-872-30-06
	SMART.POINT	20-872-20-06	20-872-30-06
Weiß matt Matt white	SMART.TRACK	22-872-20-21	22-872-30-21
	SMART.POINT	20-872-20-21	20-872-30-21
Chrom Chrome	SMART.TRACK	22-872-20-23	22-872-30-23
	SMART.POINT	20-872-20-23	20-872-30-23

SMART.TRACK: Adapter integriert, SMART.POINT: Adapter separat bestellen ab Seite 74
SMART.TRACK: integrated adapter, SMART.POINT: order adapter separately from page 74



A LITTLE BIT

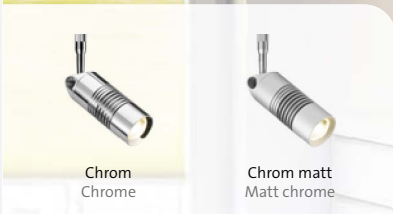

Chrom
Chrome

Chrom matt
Matt chrome

Strahler

Drehbar, schwenkbar
Fokussierbarer Lichtaustritt 20-60°

Aluminium, Glas

Spotlight

Rotatable, swiveling
Focusable light emission 20-60°

Aluminium, glass

LED | 650 lm | 8 W | 20-60° | CRI >90

Leuchte Luminaire	2700 K	3000 K
Chrom Chrome	20-898-40-05	20-898-50-05
Chrom matt Matt chrome	20-898-40-06	20-898-50-06

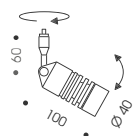

24 V DC 0,2 kg

Adapter separat bestellen: SMART.TRACK auf Seite 69, SMART.POINT ab Seite 74
Order adapter separately: SMART.TRACK on page 69, SMART.POINT from page 74

A LITTLE BIT MORE

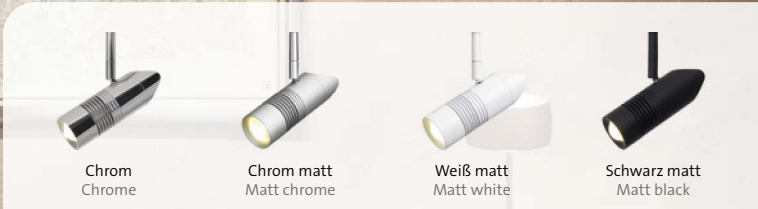

Strahler

Drehbar, schwenkbar
Fokussierbarer Lichtaustritt 20-60°

Aluminium, Glas

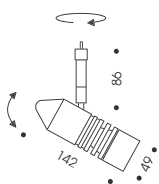

24 V DC 0,6 kg

Spotlight

Rotatable, swiveling
Focusable light emission 20-60°

Aluminium, glass

LED | 1200 lm | 11 W | 20-60° | CRI >90

Leuchte Luminaire	2700 K	3000 K
Chrom Chrome	20-882-41-05	20-882-51-05
Chrom matt Matt chrome	20-882-42-06	20-882-52-06
Weiß matt Matt white	20-882-43-21	20-882-53-21
Schwarz matt Matt black	20-882-40-23	20-882-50-23

Adapter separat bestellen: SMART.TRACK auf Seite 69, SMART.POINT ab Seite 74
Order adapter separately: SMART.TRACK on page 69, SMART.POINT from page 74

KELVEEN





SMARTHOM
OPTION



Strahler

Drehbar, schwenkbar

KELVEEN Strahler können mit Filtern aus dichroitischem Glas ausgestattet werden. Es entsteht ein mehrfarbiges Lichtspiel.

Thermoplast, Aluminium, Glas

Spotlight

Rotatable, swiveling

KELVEEN spotlights can be equipped with dichroic glass filters. The result is a multicoloured play of light.

Thermoplastic, aluminium, glass

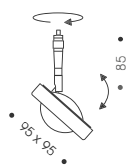

24 V DC 0,4 kg

LED | 1100 lm | 12,5 W | CRI >90

Leuchte Luminaire	Winkel Angle	2700 K	3000 K
Chrom matt Matt chrome	40°	20-869-20-06	20-869-30-06
	90°	20-869-21-06	20-869-31-06
Weiß matt Matt white	40°	20-869-20-21	20-869-30-21
	90°	20-869-21-21	20-869-31-21
Schwarz matt Matt black	40°	20-869-20-23	20-869-30-23
	90°	20-869-21-23	20-869-31-23

Adapter separat bestellen: SMART.TRACK auf Seite 69, SMART.POINT ab Seite 74
Order adapter separately: SMART.TRACK on page 69, SMART.POINT from page 74

OPTION: FILTER

Farbe Colour	Artikel Item	Farbe Colour	Artikel Item
Rot Red	62-222-10-24	Blau Blue	62-222-10-37
Gelb Yellow	62-222-10-33	Magenta Magenta	62-222-10-46
Grün Green	62-222-10-35		

41 DEGREES

Design: Ottenwälder und Ottenwälder



Strahler

Drehbar, schwenkbar

Aluminium

Spotlight

Rotatable, swiveling

Aluminium

LED | 600 lm | 11 W | CRI >85

Leuchte Luminaire	2700 K	3000 K
Chrom matt Matt chrome	20-871-10-06	20-871-11-06
Weiß matt Matt white	20-871-10-21	20-871-11-21
Schwarz matt Matt black	20-871-10-23	20-871-11-23

Adapter separat bestellen: SMART.TRACK auf Seite 69, SMART.POINT ab Seite 74
 Order adapter separately: SMART.TRACK on page 69, SMART.POINT from page 74

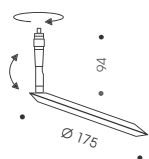

24 V DC 0,3 kg

FLAVIA

Design: Ottenwalder und Ottenwalder



Chrom matt
Matt chrome



Weiß matt
Matt white



Schwarz matt
Matt black



Geschlossen
Closed



Transluzent
Translucent

Raumlicht

Drehbar, schwenkbar
Nicht dimmbar

Aluminium

Spotlight

Rotatable, swiveling
Not dimmable

Aluminium

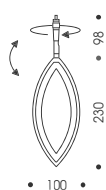

24 V DC 0,2 kg

LED | 4,8 W | CRI >85

Prismatik Prism	Lumen Lumen	Lichtfarbe Lightcolour	Chrom matt Matt chrome	Weiß matt Matt white	Schwarz matt Matt black
Offen Open	150	2700 K 3000 K	20-870-10-06 20-870-12-06	20-870-10-21 20-870-12-21	20-870-10-23 20-870-12-23
Geschlossen Closed	200	2700 K 3000 K	20-870-11-06 20-870-13-06	20-870-11-21 20-870-13-21	20-870-11-23 20-870-13-23
Transluzent Translucent	100	2700 K 3000 K	20-870-18-06 20-870-19-06	20-870-18-21 20-870-19-21	20-870-18-23 20-870-19-23

Adapter separat bestellen: SMART.TRACK auf Seite 69, SMART.POINT ab Seite 74
Order adapter separately: SMART.TRACK on page 69, SMART.POINT from page 74

GRACE

Design: Ralf Keferstein





GESTEN-
STEUERUNG



CASAMBI
ON BOARD



LICHTANTEILE
UP / DOWN
STEUERBAR



TUNABLE
WHITE



MESH
CONTROL

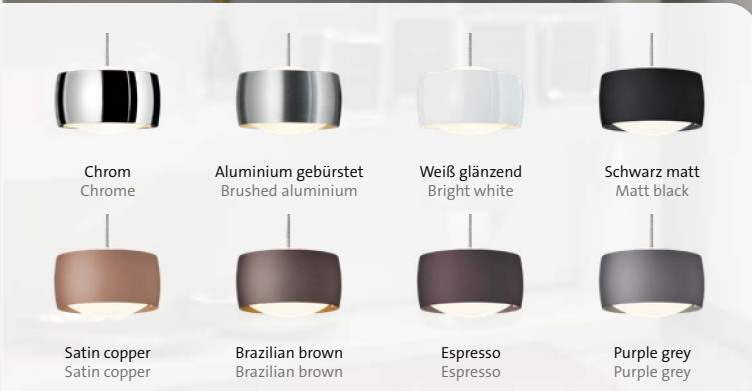

Chrom
Chrome



Aluminium gebürstet
Brushed aluminium



Weiß glänzend
Bright white



Schwarz matt
Matt black



Satin copper
Satin copper



Brazilian brown
Brazilian brown



Espresso
Espresso



Purple grey
Purple grey

Pendelleuchte

Kürzbar

Abhängung auf Anfrage bis 5 m erhältlich
Nicht über DALI steuerbar

Metall, Glas

Pendant luminaire

Can be shortened
Suspension available up to 5 m on request
Cannot be controlled via DALI

Metal, glass

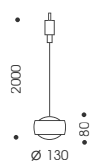

24 V DC 0,8 kg



LED | 2200-5000 K | 1150 lm | 22 W | CRI >90

Leuchte Luminaire	Artikel Item
Chrom Chrome	G20-931-41-05
Aluminium gebürstet Brushed aluminium	G20-931-41-12
Weiß glänzend Bright white	G20-931-41-20
Schwarz matt Matt black	G20-931-41-23
Satin copper Satin copper	G20-931-41-15
Brazilian brown Brazilian brown	G20-931-41-41
Espresso Espresso	G20-931-41-48
Purple grey Purple grey	G20-931-41-49

Adapter separat bestellen: SMART.TRACK auf Seite 69, SMART.POINT ab Seite 74
Order adapter separately: SMART.TRACK on page 69, SMART.POINT from page 74

RIO



 Pearl silver Pearl silver	 Satin copper Satin copper
 Atlantic blue Atlantic blue	 Patagonia spring Patagonia spring
 Red velvet Red velvet	 Brazilian brown Brazilian brown
 Espresso Espresso	 Weiß matt Matt white
 Schwarz matt Matt black	



SMARTHOME
OPTION



Pendelleuchte

Nur kompatibel mit SMART.TRACK
Bitte die gewünschte Gesamtlänge angeben, bauseits nicht kürzbar
Abhängung auf Anfrage bis 5 m erhältlich

Aluminium

Pendant luminaire

Only compatible with SMART.TRACK
Please state total length required, cannot be shortened on site
Suspension available up to 5 m on request

Aluminium

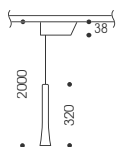

24 V DC | 300 mA 0,7 kg

LED | 2700 K | 1350 lm | 11,2 W | CRI >90

Kopf Head	Adapter: Adapter:	Chrom matt Matt chrome	Weiß matt Matt white	Schwarz matt Matt black
Pearl silver Pearl silver		22-861-10-06	22-861-20-06	22-861-30-06
Satin copper Satin copper		22-861-10-15	22-861-20-15	22-861-30-15
Atlantic blue Atlantic blue		22-861-10-38	22-861-20-38	22-861-30-38
Patagonia spring Patagonia spring		22-861-10-36	22-861-20-36	22-861-30-36
Red velvet Red velvet		22-861-10-25	22-861-20-25	22-861-30-25
Brazilian brown Brazilian brown		22-861-10-41	22-861-20-41	22-861-30-41
Espresso Espresso		22-861-10-48	22-861-20-48	22-861-30-48
Weiß matt Matt white		22-861-10-21	22-861-20-21	22-861-30-21
Schwarz matt Matt black		22-861-10-23	22-861-20-23	22-861-30-23

SMART.TRACK Adapter integriert
Integrated SMART.TRACK adapter



GESTEN-STEUERUNG



CASAMBI ON BOARD



TUNABLE WHITE



MESH CONTROL

DECENT



Pendelleuchte

Kürzbar
Abhängung auf Anfrage bis 5 m erhältlich
Nicht über DALI steuerbar

Metall, Kunstglas



Pendant luminaire

Can be shortened
Suspension available up to 5 m on request
Cannot be controlled via DALI

Metal, sythetic glass

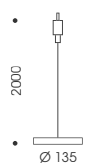

24 V DC 0,5 kg

LED | 2200-5000 K | 800 lm | 11 W | CRI >90

Leuchte Luminaire	Artikel
Chrom Chrome	G20-885-12-05
Aluminium gebürstet Brushed aluminium	G20-885-12-12
Weiß matt Matt white	G20-885-12-21

Adapter separat bestellen: SMART.TRACK auf Seite 69, SMART.POINT ab Seite 74
Order adapter separately: SMART.TRACK on page 69, SMART.POINT from page 74

BALINO



Pendelleuchte

Nur kompatibel mit SMART.TRACK
Bitte die gewünschte Gesamtlänge angeben, bauseits nicht kürzbar
Abhängung auf Anfrage bis 5 m erhältlich

Metall, Glas

Pendant luminaire

Only compatible with SMART.TRACK
Please state total length required, cannot be shortened on site
Suspension available up to 5 m on request

Metal, glass

LED | 2700 K | 1050 lm | 11,2 W | CRI >90

Haube Cap	Schirm Shade	Adapter: Adapter:	Chrom matt Matt chrome	Weiß matt Matt white	Schwarz matt Matt black
Chrom Chrome	Satiniert Satin			22-880-20-05/03	22-880-30-05/03
	Diamantgrau glänzend Bright diamond grey			22-880-20-05/44	22-880-30-05/44
	Orange glänzend Bright orange			22-880-20-05/29	22-880-30-05/29
Chrom matt Matt chrome	Satiniert Satin	22-880-10-06/03		22-880-20-06/03	22-880-30-06/03
	Tabak glänzend Bright tobacco	22-880-10-06/40		22-880-20-06/40	22-880-30-06/40
	Gold glänzend Bright gold	22-880-10-06/08		22-880-20-06/08	22-880-30-06/08

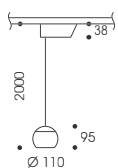

24 V DC | 300 mA 0,5 kg

SMART.TRACK Adapter integriert
Integrated SMART.TRACK adapter

A LITTLE BIT





Pendelleuchte

Bitte die gewünschte Gesamtlänge angeben, bauseits nicht kürzbar
 Abhängung auf Anfrage bis 5 m erhältlich
 Fokussierbarer Lichtaustritt 20-60°

Bei Einbindung der Leuchte in eine Smarthome Steuerung wird die Funktion des Dimmtasters deaktiviert

Aluminium, Glas

Pendant luminaire

Please state total length required, cannot be shortened on site
 Suspension available up to 5 m on request
 Focusable light emission 20-60°

When the luminaire is integrated into a smarthome control system, the function of the dimmer switch is deactivated

Aluminium, glass

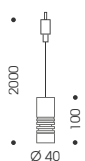

24 V DC 0,2 kg

LED | 650 lm | 8 W | 20-60° | CRI >90

Leuchte Luminaire	2700 K	3000 K
Chrom Chrome	20-898-20-05	20-898-30-05
Chrom matt Matt chrome	20-898-20-06	20-898-30-06

Adapter separat bestellen: SMART.TRACK auf Seite 69, SMART.POINT ab Seite 74
 Order adapter separately: SMART.TRACK on page 69, SMART.POINT from page 74





SLACK-LINE FÜR SMART.TRACK

Exklusiv-Sortiment: Bezug nur über ausgewählte Fachhändler

Exclusive range: Purchase only via selected dealers

„Am Anfang stand eine einfache Schlaufe, am Ende ein hochvariables System“ - dieser Satz fasst die Entwicklung von SLACK-LINE treffend zusammen. Denn das Konzept der exklusiven und modularen Einzelleuchterserie basiert auf der innovativen Idee, verschiedenste Lichtmodule in eine oder mehrere Seilschlaufen einzuhängen und beliebig kombinieren zu können. Ganz gleich, ob Ambiente- oder Arbeitsplatzbeleuchtung, direktes oder indirektes Licht, Punkt- oder Flächenlicht.

Dank der neuen Adapter stehen das exklusive SLACK-LINE Konzept und die dazugehörigen Lichtmodule nun auch für das SMART.TRACK Schienensystem zur Verfügung. Die Seilschlaufen können je nach Adaptervariante längs oder quer zum Schienenverlauf angebracht werden.

Harmonisch ausgewählte Farbtöne, gepaart mit einer zart-schimmernden Oberfläche, laden ein zur Variation der Module. Doch die Flexibilität geht noch weiter: Farbe und Intensität des Lichts lassen sich ohne weiteres Zubehör per Funk steuern, wahlweise jedes Modul allein, mehrere Module in einer Gruppe oder auch gemeinsam mit weiteren Leuchten.

SLACK-LINE bietet eine innovative Lichterfahrung mit allen Sinnen. Tauchen Sie ein in die neue Welt des Lichts.

“In the beginning there was a simple loop, in the end a highly variable system“ - this sentence aptly sums up the development of SLACK-LINE. Because the concept of the exclusive and modular lighting system is based on the innovative idea of hooking the respective light modules into a rope loop and thus being able to combine them as required. No matter whether ambient or workplace lighting, direct or indirect light, point or area light.

With the new adapters, the exclusive SLACK-LINE concept and the corresponding light modules are now also available for the SMART.TRACK track system. The cable loops can be attached lengthwise or crosswise to the track, depending on the adapter variant.

Harmoniously selected colour shades, paired with a delicately shimmering finish, invite you to vary the modules. But the flexibility goes even further: the colour and intensity of the light can be controlled by wireless control without any additional accessories, either each module alone, several modules in a group or together with other luminaires.

SLACK-LINE offers an innovative lighting experience for all the senses. Immerse yourself in the new world of light.



CURVED

Exklusiv-Sortiment: Bezug nur über ausgewählte Fachhändler
 Exclusive range: Purchase only via selected dealers

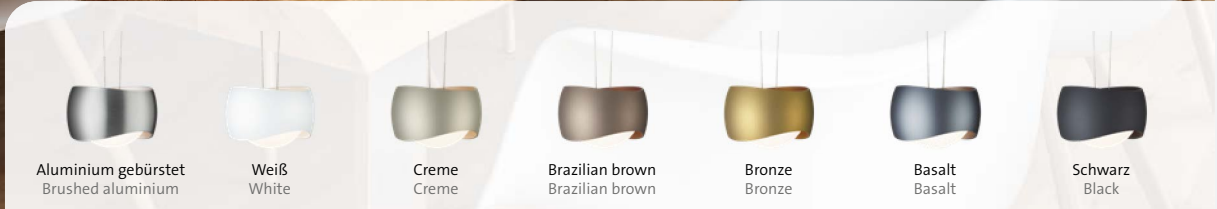

Aluminium gebürstet
Brushed aluminium

Weiß
White

Crème
Crème

Brazilian brown
Brazilian brown

Bronze
Bronze

Basalt
Basalt

Schwarz
Black

Lichtmodul für Seilschlaufen

Nur kompatibel mit SMART.TRACK
 Abhängung kürzbar, auf Anfrage bis 5 m erhältlich

Aluminium, Glas

Light module for cable loops

Only compatible with SMART.TRACK
 Suspension can be shortened, available up to 5 m on request

Aluminium, glass



24 V DC 1,1 kg

LED | 2200-5000 K | 1250 lm | 20 W | CRI >90

Leuchte Luminaire	Artikel Item
Aluminium gebürstet Brushed aluminium	G71-845-10-12
Weiß matt White	G71-845-10-21
Crème Crème	G71-845-10-19
Brazilian brown Brazilian brown	G71-845-10-41
Bronze Bronze	G71-845-10-17
Basalt Basalt	G71-845-10-18
Schwarz matt Black	G71-845-10-23

SMART.TRACK Adapter Schlaufe längs oder Schlaufe quer separat bestellen auf Seite 69
 Order SMART.TRACK loop adapter lengthwise or crosswise separately on page 69



BERÜHRUNGS-
DIMMER



CASAMBI
ON BOARD



TUNABLE
WHITE



MESH
CONTROL

SMART.TRACK | SMART.POINT

GLOBE

Exklusiv-Sortiment: Bezug nur über ausgewählte Fachhändler
Exclusive range: Purchase only via selected dealers



Weiß | Weiß
White | White



Weiß | Roségold
White | Rose gold



Basalt | Creme
Basalt | Creme



Basalt | Bronze
Basalt | Bronze



Schwarz | Schwarz
Black | Black



Schwarz | Creme
Black | Creme



Schwarz | Bronze
Black | Bronze



Schwarz | Roségold
Black | Rose gold

Lichtmodul für Seilschlaufen

Nur kompatibel mit SMART.TRACK
Abhängung kürzbar, auf Anfrage bis 5 m erhältlich

Aluminium, Glas

Light module for cable loops

Only compatible with SMART.TRACK
Suspension can be shortened, available up to 5 m on request

Aluminium, glass

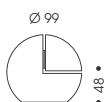

24 V DC 1,0 kg

LED | 2200-5000 K | 1000 lm | 12,8 W | CRI >90

Primärfarbe Main colour	Sekundärfarbe Secondary colour	Artikel Item
Weiß White	Weiß White	T71-848-10-21/21
	Roségold Rose gold	T71-848-10-21/16
Basalt Basalt	Creme Creme	T71-848-10-18/19
	Bronze Bronze	T71-848-10-18/17
Schwarz Black	Schwarz Black	T71-848-10-23/23
	Creme Creme	T71-848-10-23/19
	Bronze Bronze	T71-848-10-23/17
	Roségold Rose gold	T71-848-10-23/16

SMART.TRACK Adapter Schlaufe längs oder Schlaufe quer separat bestellen auf Seite 69
Order SMART.TRACK loop adapter lengthwise or crosswise separately on page 69

NABO

Exklusiv-Sortiment: Bezug nur über ausgewählte Fachhändler
 Exclusive range: Purchase only via selected dealers



Weiß | Weiß
White | White

Weiß | Roségold
White | Rose gold

Basalt | Creme
Basalt | Creme

Basalt | Bronze
Basalt | Bronze

Schwarz | Schwarz
Black | Black

Schwarz | Creme
Black | Creme

Schwarz | Bronze
Black | Bronze

Schwarz | Roségold
Black | Rose gold

Lichtmodul für Seilschlaufen

Nur kompatibel mit SMART.TRACK
 Abhängung kürzbar, auf Anfrage bis 5 m erhältlich

Aluminium, Glas

Light module for cable loops

Only compatible with SMART.TRACK
 Suspension can be shortened, available up to 5 m on request

Aluminium, glass

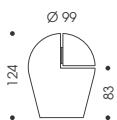

24 V DC 1,1 kg

LED | 2200-5000 K | 1000 lm | 12,8 W | CRI >90

Primärfarbe Main colour	Sekundärfarbe Secondary colour	Artikel Item
Weiß White	Weiß White	T71-847-10-21/21
	Roségold Rose gold	T71-847-10-21/16
Basalt Basalt	Creme Creme	T71-847-10-18/19
	Bronze Bronze	T71-847-10-18/17
Schwarz Black	Schwarz Black	T71-847-10-23/23
	Creme Creme	T71-847-10-23/19
	Bronze Bronze	T71-847-10-23/17
	Roségold Rose gold	T71-847-10-23/16

SMART.TRACK Adapter Schlaufe längs oder Schlaufe quer separat bestellen auf Seite 69
 Order SMART.TRACK loop adapter lengthwise or crosswise separately on page 69

CONE

Exklusiv-Sortiment: Bezug nur über ausgewählte Fachhändler
 Exclusive range: Purchase only via selected dealers



Lichtmodul für Seilschlaufen

Nur kompatibel mit SMART.TRACK
 Abhängung kürzbar, auf Anfrage bis 5 m erhältlich

Aluminium, Glas

Light module for cable loops

Only compatible with SMART.TRACK
 Suspension can be shortened, available up to 5 m on request
 Aluminium, glass

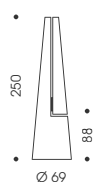

24 V DC 0,8 kg

LED | 2200-5000 K | 1000 lm | 12,8 W | CRI >90

Primärfarbe Main colour	Sekundärfarbe Secondary colour	Artikel Item
Weiß White	Weiß White	T71-846-10-21/21
	Roségold Rose gold	T71-846-10-21/16
Basalt Basalt	Creme Creme	T71-846-10-18/19
	Bronze Bronze	T71-846-10-18/17
Schwarz Black	Schwarz Black	T71-846-10-23/23
	Creme Creme	T71-846-10-23/19
	Bronze Bronze	T71-846-10-23/17
	Roségold Rose gold	T71-846-10-23/16

SMART.TRACK Adapter Schlaufe längs oder Schlaufe quer separat bestellen auf Seite 69
 Order SMART.TRACK loop adapter lengthwise or crosswise separately on page 69

BREAK-IT

Design: HYVE, OLIGO



MIX & MATCH



Roségold | Schwarz
Rose gold | Black



Bronze | Schwarz
Bronze | Black



Basalt | Basalt
Basalt | Basalt



Creme | Basalt
Creme | Basalt



Weiß | Weiß
White | White

Exklusiv-Sortiment: Bezug nur über ausgewählte Fachhändler
 Exclusive range: Purchase only via selected dealers



Lichtmodul für Seilschlaufen

Nur kompatibel mit SMART.TRACK
 Abhängung kürzbar, auf Anfrage bis 5 m erhältlich
 Magnetisch: Je zwei Break-It lassen sich am unteren Ende verbinden
 Lagesensor: Leuchte wechselt automatisch zwischen Punktlicht (vertikal) und Flächenlicht (horizontal)

Aluminium, Kunstglas

DESIGN PLUS
 Best of 2020



24 V DC 0,6 kg

Light module for cable loops

Only compatible with SMART.TRACK
 Suspension can be shortened, available up to 5 m on request
 Magnetic: Two Break-It can be connected to each other at the lower end
 Position sensor: Luminaire automatically switches between vertical point light and horizontal area light

Aluminium, synthetic glass

LED | 2200-5000 K | CRI >90
 Horizontal: 600 lm | 10,3 W | Vertikal: 550 lm | 8,8 W

Leuchte Luminaire	Artikel Item	Leuchte Luminaire	Artikel Item
Weiß White	71-850-11-21	Schwarz Black	71-850-11-23
Creme Creme	71-850-11-19	Bronze Bronze	71-850-11-17
Basalt Basalt	71-850-11-18	Roségold Rose gold	71-850-11-16

SMART.TRACK Adapter Schlaufe längs separat bestellen auf Seite 69
 Order SMART.TRACK loop adapter lengthwise separately on page 69

KENDO S

Exklusiv-Sortiment: Bezug nur über ausgewählte Fachhändler
Exclusive range: Purchase only via selected dealers



Lichtmodul für Seilschlaufen

Nur kompatibel mit SMART.TRACK
Abhängung kürzbar, auf Anfrage bis 5 m erhältlich
Lineare Fresnellinse (UGR <19) für optimale Entblendung
Für indirektes Licht kann KENDO um 180° gedreht werden

Aluminium, Glas

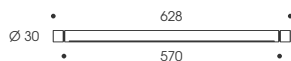

24 V DC 1,0 kg

Light module for cable loops

Only compatible with SMART.TRACK
Suspension can be shortened, available up to 5 m on request
Linear Fresnel lens (UGR <19) for optimal glare control
If indirect illumination is desired, KENDO can be rotated by 180°

Aluminium, glass

LED | 2200-5000 K | 1300 lm | 13,6 W | CRI >90

Leuchte Luminaire	Artikel Item	Leuchte Luminaire	Artikel Item
Weiß White	G71-851-10-21	Basalt Basalt	G71-851-10-18
Creme Creme	G71-851-10-19	Schwarz Black	G71-851-10-23

SMART.TRACK Adapter Schlaufe quer separat bestellen auf Seite 69
Order SMART.TRACK loop adapter crosswise separately on page 69



GESTEN-
STEUERUNG



CASAMBI
ON BOARD



TUNABLE
WHITE



MESH
CONTROL

SMART.TRACK | SMART.POINT

KENDO M

Exklusiv-Sortiment: Bezug nur über ausgewählte Fachhändler
Exclusive range: Purchase only via selected dealers



Weiß
White

Crème
Crème

Basalt
Basalt

Schwarz
Black

Lichtmodul für Seilschlaufen

Nur kompatibel mit SMART.TRACK
Abhängung kürzbar, auf Anfrage bis 5 m erhältlich
Lineare Fresnellinse (UGR <19) für optimale Entblendung
Für indirektes Licht kann KENDO um 180° gedreht werden

Aluminium, Glas

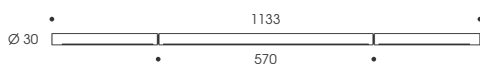

24 V DC 1,1 kg

Light module for cable loops

Only compatible with SMART.TRACK
Suspension can be shortened, available up to 5 m on request
Linear Fresnel lens (UGR <19) for optimal glare control
If indirect illumination is desired, KENDO can be rotated by 180°

Aluminium, glass

LED | 2200-5000 K | 2400 lm | 26,5 W | CRI >90

Leuchte Luminaire	Artikel Item	Leuchte Luminaire	Artikel Item
Weiß White	G71-851-20-21	Basalt Basalt	G71-851-20-18
Crème Crème	G71-851-20-19	Schwarz Black	G71-851-20-23

SMART.TRACK Adapter Schlaufe quer separat bestellen auf Seite 69
Order SMART.TRACK loop adapter crosswise separately on page 69

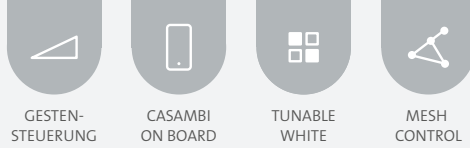

KENDO L

Exklusiv-Sortiment: Bezug nur über ausgewählte Fachhändler
 Exclusive range: Purchase only via selected dealers



Lichtmodul für Seilschlaufen

Nur kompatibel mit SMART.TRACK
 Abhängung kürzbar, auf Anfrage bis 5 m erhältlich
 Lineare Fresnellinse (UGR <19) für optimale Entblendung
 Für indirektes Licht kann KENDO um 180° gedreht werden

Aluminium, Glas



Light module for cable loops

Only compatible with SMART.TRACK
 Suspension can be shortened, available up to 5 m on request
 Linear Fresnel lens (UGR <19) for optimal glare control
 If indirect illumination is desired, KENDO can be rotated by 180°

Aluminium, glass

LED | 2200-5000 K | 3200 lm | 40,5 W | CRI >90

Leuchte Luminaire	Artikel Item	Leuchte Luminaire	Artikel Item
Weiß White	G71-851-30-21	Basalt Basalt	G71-851-30-18
Creme Creme	G71-851-30-19	Schwarz Black	G71-851-30-23

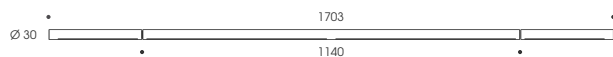

24 V DC 1,6 kg

SMART.TRACK Adapter Schlaufe quer separat bestellen auf Seite 69
 Order SMART.TRACK loop adapter crosswise separately on page 69



BERÜHRUNGS-
DIMMER



CASAMBI
ON BOARD



TUNABLE
WHITE



MESH
CONTROL

SMART.TRACK | SMART.POINT

NOVA S | NOVA M

Exklusiv-Sortiment: Bezug nur über ausgewählte Fachhändler
Exclusive range: Purchase only via selected dealers

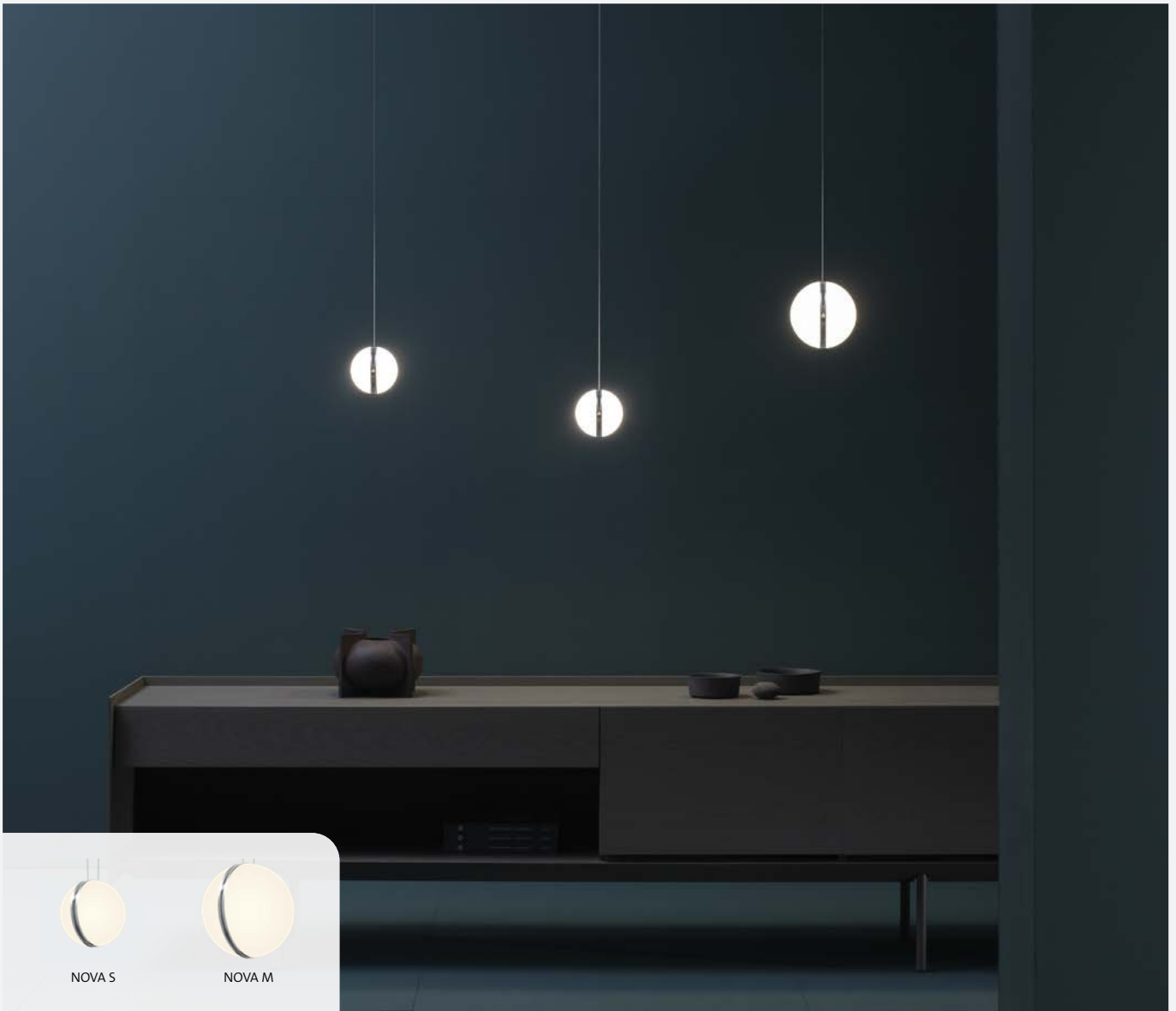

NOVA S



NOVA M

Lichtmodul für Seilschlaufen

Nur kompatibel mit SMART.TRACK
Abhängung kürzbar, auf Anfrage bis 5 m erhältlich

Handgefertigtes opalisiertes Kristallglas, Aluminium

Light module for cable loops

Only compatible with SMART.TRACK
Suspension can be shortened, available up to 5 m on request

Handmade opalised crystal glass, aluminium



24 V DC 0,8 kg

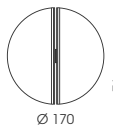

24 V DC 1,3 kg

NOVA S: LED | 2200-5000 K | 350 lm | 10 W | CRI >90
NOVA M: LED | 2200-5000 K | 500 lm | 13,8 W | CRI >90

Typ	Type	Größe	Size	Artikel	Item
NOVA S		Ø 120 mm		T71-849-10-21	
NOVA M		Ø 170 mm		T71-849-20-21	

SMART.TRACK Adapter Schlaufe längs oder Schlaufe quer separat bestellen auf Seite 69
Order SMART.TRACK loop adapter lengthwise or crosswise separately on page 69

SMART.TRACK SYSTEMKOMPONENTEN SYSTEM COMPONENTS

24 V | max. 10 A

Die Komponenten eines Schienensystems variieren je nach Anwendungssituation und individuellen Anforderungen des Kunden. Ein funktionsfähiges System besteht immer aus bestimmten Basiskomponenten.

Die nachfolgende Checkliste erleichtert die Prüfung zur Vollständigkeit des Systems und dient als Leitfaden für die richtige Auswahl der Komponenten.

Beispiele Examples

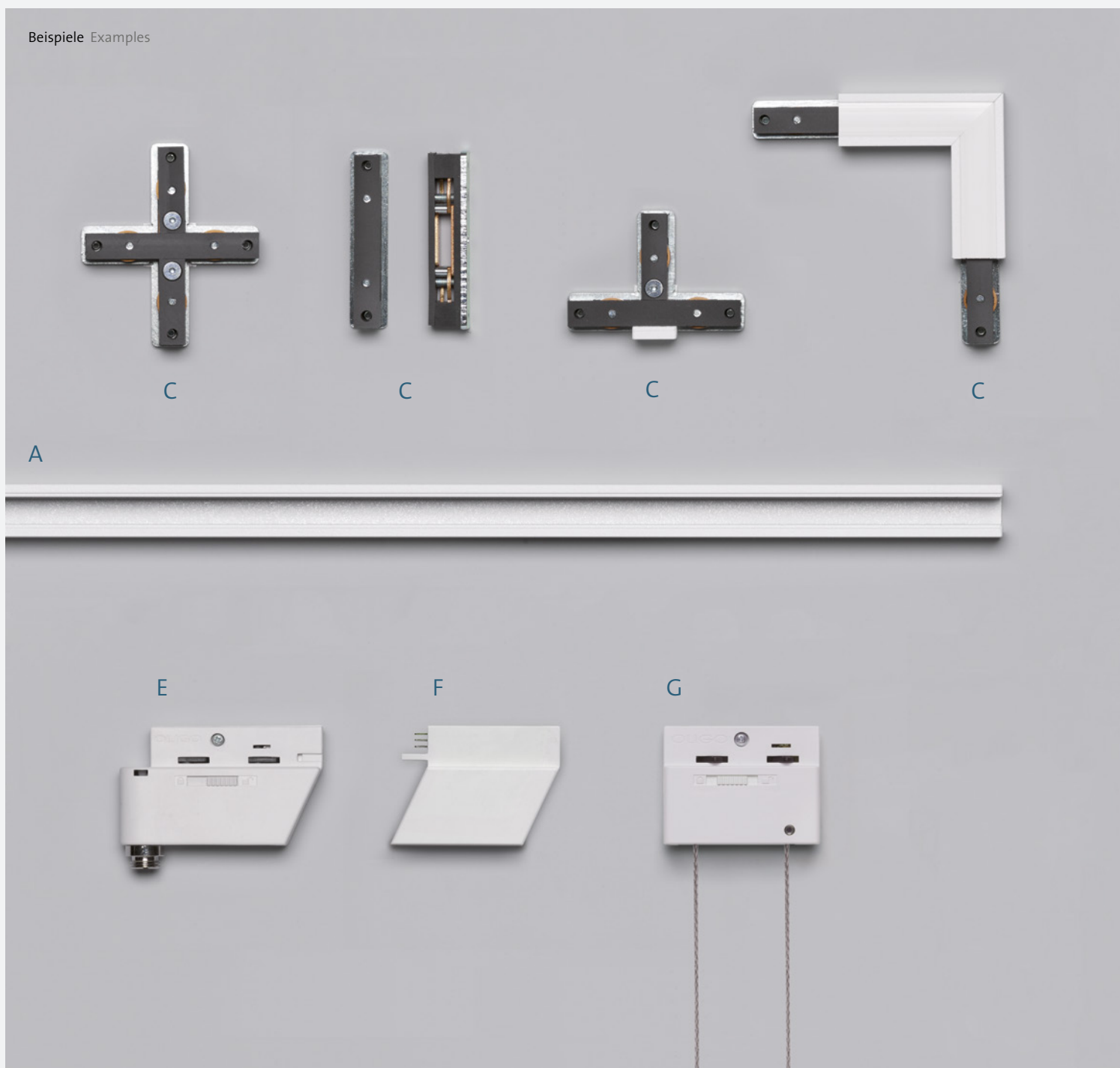

The components of a rail system vary depending on the application situation and the individual requirements of the customer. A functional system always consists of certain basic components.

The following checklist facilitates the check for the completeness of the system and serves as a guide for the correct selection of components.

B



D



C



CHECKLISTE BASISKOMPONENTEN CHECKLIST BASIC COMPONENTS

- A **Stromschiene**
Track
- B **Träger**
Support
- C **Kupplung**
Connector
- D **Einspeisung**
Power supply
- Endkappen**
End cap
- E **Adapter mit Steckkontaktbuchse**
Adapter with plug contact socket
- F **SMART.IQ Funkadapter**
Luminaire adapter
- G **Adapter mit Seilschlaufe**
Adapter with cable loop
- Netzteil, systemseitig oder extern**
Power supply unit, system-side or external

DISTANZEN UND GEWICHTE DISTANCES AND WEIGHTS

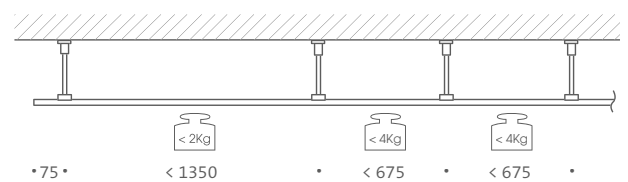

SMART.TRACK

INSTALLATIONSBEISPIEL INSTALLATION EXAMPLE

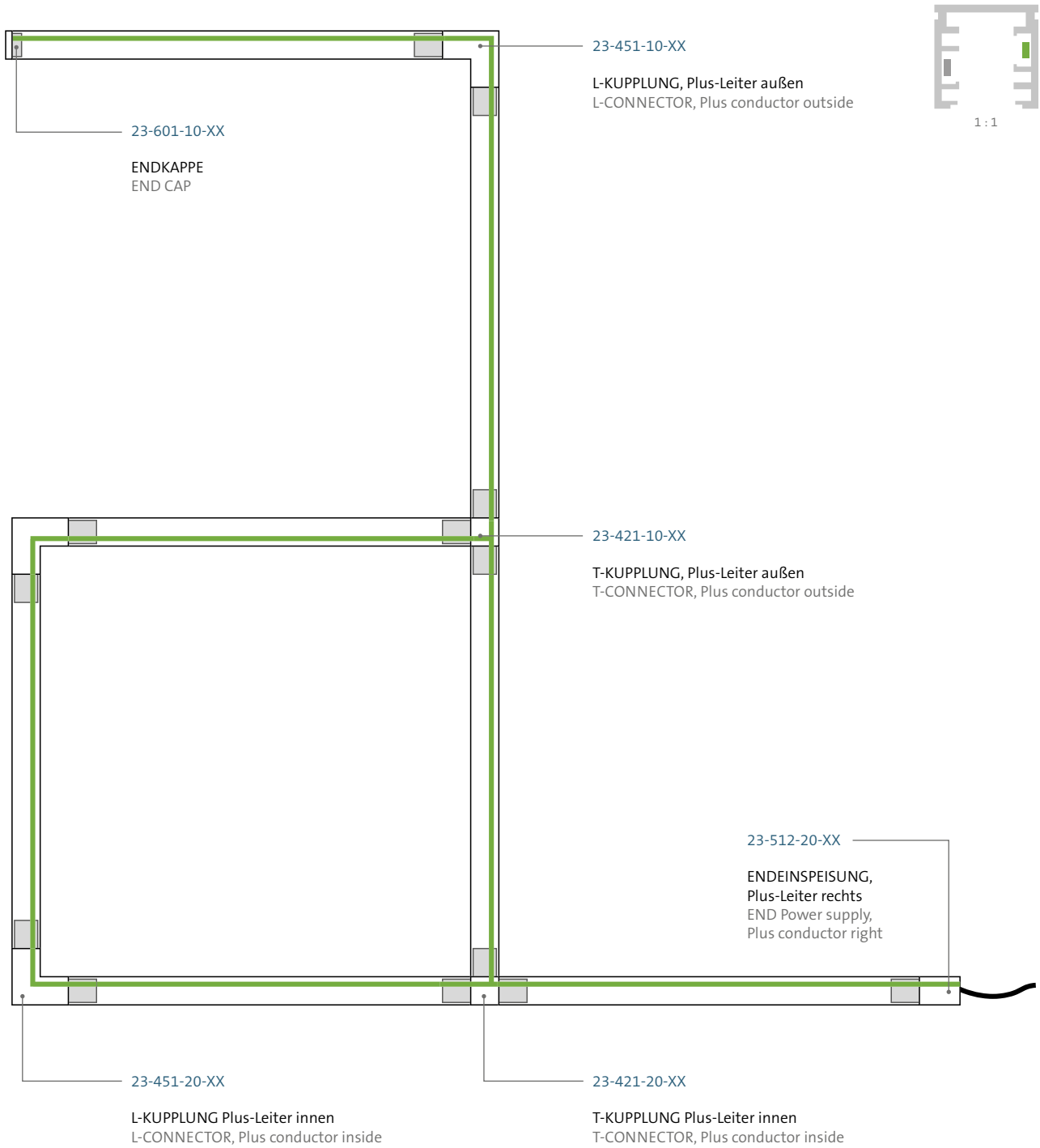

Plus-Leiter 24 V DC. Bei der Auswahl von Einspeisung, L- und T-Kupplungen ist auf eine durchgehende Plusleiterführung zu achten.
Positive conductor 24 V DC. When selecting power supply, L and T couplings, ensure that the positive conductor is continuous.

SMART.TRACK

LEUCHTENADAPTER LUMINAIRE ADAPTERS

24 V DC | max. 2 A

Die kompakten Adapter sind frei auf der SMART.TRACK Schiene positionierbar und schnell montierbar. Sie werden einfach durch mechanische Verriegelung mit dem Schienensystem verbunden. Ein integrierter Verdrehschutz sorgt für Installationssicherheit.

The compact adapters can be freely positioned on the SMART.TRACK rail and quickly mounted. They are simply connected to the track system by mechanical locking. An integrated anti-twist protection ensures installation safety.

1.1 BUCHSE SOCKET



Zur Adaption von Leuchten mit SMART.POINT Stecker an die SMART.TRACK Schiene

SMART.POINT Buchse integriert

Metall, Kunststoff

Erweiterbar mit SMART.IQ Funkmodul zur digitalen Lichtsteuerung über Casambi oder Homematic, siehe Seite 77.

For adapting luminaires with SMART.POINT plug to the SMART.TRACK track

SMART.POINT socket integrated

Metal, plastic

Can be expanded with SMART.IQ radio module for digital lighting control via Casambi or Homematic, see page 77.



1.2 SCHLAUFE LÄNGS LENGTHWISE CABLE LOOP



Zur Adaption von Lichtmodulen für Seilschlaufen an die SMART.TRACK Schiene, Ausrichtung längs, nicht kompatibel mit KENDO

Inklusive 2 m Abhängung, kürzbar
Abhängung auf Anfrage bis 5 m erhältlich

Exklusiv-Sortiment: Bezug nur über ausgewählte Fachhändler

Metall, Kunststoff

For adapting light module for cable loops to the SMART.TRACK track, longitudinal alignment, not compatible with KENDO

Includes 2 m suspension, can be shortened
Suspension available up to 5 m on request

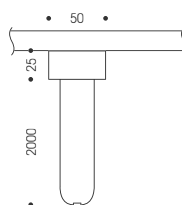

Exclusive range:
Purchase only via
selected dealers

Metal, plastic

1.3 SCHLAUFE QUER CROSSWISE CABLE LOOP



Zur Adaption von Lichtmodulen für Seilschlaufen an die SMART.TRACK Schiene, Ausrichtung quer, nicht kompatibel mit BREAK-IT

Inklusive 2 m Abhängung, kürzbar
Abhängung auf Anfrage bis 5 m erhältlich

Exklusiv-Sortiment: Bezug nur über ausgewählte Fachhändler

Metall, Kunststoff

For adapting light module for cable loops to the SMART.TRACK track, transverse alignment, not compatible with BREAK-IT

Includes 2 m suspension, can be shortened
Suspension available up to 5 m on request

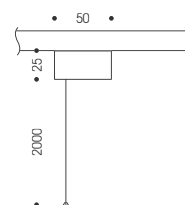

Exclusive range:
Purchase only via
selected dealers

Metal, plastic

Farbe Colour	Artikel Item
Chrom matt Matt chrome	23-623-10-06
Weiß matt Matt white	23-623-10-21
Schwarz matt Matt black	23-623-10-23

Farbe Colour	Artikel Item
Chrom matt Matt chrome	23-627-10-06
Weiß matt Matt white	23-627-10-21
Schwarz matt Matt black	23-627-10-23

Farbe Colour	Artikel Item
Chrom matt Matt chrome	23-627-11-06
Weiß matt Matt white	23-627-11-21
Schwarz matt Matt black	23-627-11-23

SMART.TRACK

2.1 SCHIENE TRACK



17 x 17 mm / Leiterquerschnitt 2x 4,05 mm², kürzbar
Version Schiene gelocht für deckenbündige Montage ohne Träger
Metall

17 x 17 mm / conductor cross-section 2x 4.05 mm², can be shortened
Version punched track for mounting flush with ceiling without support
Metal

SCHIENE TRACK

Farbe Colour	L (mm)	Artikel Item
Chrom matt Matt chrome	500	23-201-10-06
Weiß matt Matt white	500	23-201-10-21
Schwarz matt Matt black	500	23-201-10-23
Chrom matt Matt chrome	1500	23-201-12-06
Weiß matt Matt white	1500	23-201-12-21
Schwarz matt Matt black	1500	23-201-12-23

SCHIENE GELOCHT PUNCHED TRACK

Farbe Colour	L (mm)	Artikel Item
Chrom matt Matt chrome	500	23-201-20-06
Weiß matt Matt white	500	23-201-20-21
Schwarz matt Matt black	500	23-201-20-23
Chrom matt Matt chrome	1500	23-201-22-06
Weiß matt Matt white	1500	23-201-22-21
Schwarz matt Matt black	1500	23-201-22-23

2.2 ABDECKPROFIL COVER PROFILE



Optionales Zubehör, kürzbar
Kunststoff

Optional accessory, can be shortened
Plastic

3. TRÄGER SUPPORT



Kürzbar
Metall
Can be shortened
Metal

Farbe	Colour	Artikel Item
Chrom matt	Matt chrome	23-301-10-06
Weiß matt	Matt white	23-301-10-21
Schwarz matt	Matt black	23-301-10-23

4.1 I-KUPPLUNG I-CONNECTOR



Metall, Kunststoff
Metal, Plastic

Typ	Type	Artikel Item
Leitend	Conductive	23-401-10-00
Isolierend	Insulating	23-401-20-00

4.2 L-KUPPLUNG L-CONNECTOR



Metall, Kunststoff
Metal, Plastic

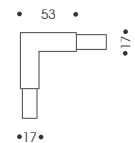

PLUS-LEITER AUSSEN PLUS COND. OUTSIDE

Farbe	Colour	Artikel Item
Chrom matt	Matt chrome	23-451-10-06
Weiß matt	Matt white	23-451-10-21
Schwarz matt	Matt black	23-451-10-23

PLUS-LEITER INNEN PLUS COND. INSIDE

Farbe	Colour	Artikel Item
Chrom matt	Matt chrome	23-451-20-06
Weiß matt	Matt white	23-451-20-21
Schwarz matt	Matt black	23-451-20-23

4.3 T-KUPPLUNG
T-CONNECTOR



Metall, Kunststoff
Metal, Plastic

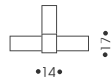

PLUS-LEITER AUSSEN PLUS COND. OUTSIDE

Farbe	Colour	Artikel	Item
Chrom matt	Matt chrome	23-421-10-06	
Weiß matt	Matt white	23-421-10-21	
Schwarz matt	Matt black	23-421-10-23	

PLUS-LEITER INNEN PLUS COND. INSIDE

Farbe	Colour	Artikel	Item
Chrom matt	Matt chrome	23-421-20-06	
Weiß matt	Matt white	23-421-20-21	
Schwarz matt	Matt black	23-421-20-23	

4.4 X-KUPPLUNG
X-CONNECTOR



Metall, Kunststoff
Metal, Plastic

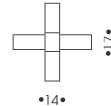

Farbe	Colour	Artikel	Item
Chrom matt	Matt chrome	23-431-10-06	
Weiß matt	Matt white	23-431-10-21	
Schwarz matt	Matt black	23-431-10-23	

4.5 FLEKKUPPLUNG
FLEXIBLE CONNECTOR



150 mm
2x 2,5 mm²

Metall, Kunststoff
Metal, Plastic

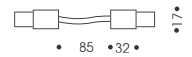

Farbe	Colour	Artikel	Item
Chrom matt	Matt chrome	23-461-10-06	
Weiß matt	Matt white	23-461-10-21	
Schwarz matt	Matt black	23-461-10-23	

5.1 ENDEINSPEISUNG
END POWER SUPPLY



500 mm
2x 2,5 mm²

Metall, Kunststoff
Metal, Plastic

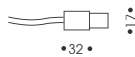

PLUS-LEITER LINKS PLUS CONDUCTOR LEFT

Farbe	Colour	Artikel	Item
Chrom matt	Matt chrome	23-512-10-06	
Weiß matt	Matt white	23-512-10-21	
Schwarz matt	Matt black	23-512-10-23	

PLUS-LEITER RECHTS PLUS COND. RIGHT

Farbe	Colour	Artikel	Item
Chrom matt	Matt chrome	23-512-20-06	
Weiß matt	Matt white	23-512-20-21	
Schwarz matt	Matt black	23-512-20-23	

5.2 ENDEINSPEISUNG, FLEKKABEL
END POWER SUPPLY, FLEXIBLE CABLE



500 mm
2x 2,5 mm²

Metall, Kunststoff
Metal, Plastic

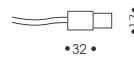

PLUS-LEITER LINKS PLUS CONDUCTOR LEFT

Farbe	Colour	Artikel	Item
Chrom matt	Matt chrome	23-512-40-06	
Weiß matt	Matt white	23-512-40-21	
Schwarz matt	Matt black	23-512-40-23	

PLUS-LEITER RECHTS PLUS COND. RIGHT

Farbe	Colour	Artikel	Item
Chrom matt	Matt chrome	23-512-50-06	
Weiß matt	Matt white	23-512-50-21	
Schwarz matt	Matt black	23-512-50-23	

5.3 MITTELSPEISUNG
CENTRE POWER SUPPLY



500 mm
2x 2,5 mm²

Nur in Kombination mit
Trägern ≥100 mm oder
abgehängten Decken
Metall, Kunststoff

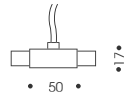

Only in combination with beams ≥100 mm or suspended ceilings
Metal, Plastic

Farbe	Colour	Artikel	Item
Chrom matt	Matt chrome	23-512-30-06	
Weiß matt	Matt white	23-512-30-21	
Schwarz matt	Matt black	23-512-30-23	

SMART.TRACK

5.4 ABDECKPLATTE COVER PLATE



Ø 100 mm

Für End- und Mitteleinspeisung
Einbauöffnung 18-40 mm
Metall

For end and centre power supply
Installation opening 18-40 mm
Metal

Farbe	Colour	Artikel Item
Weiß matt	Matt white	23-661-10-21

6. ENDKAPPE END CAP



17 x 17 x 8,5 mm

Kunststoff
Plastic

Farbe	Colour	Artikel Item
Chrom matt	Matt chrome	23-601-10-06
Weiß matt	Matt white	23-601-10-21
Schwarz matt	Matt black	23-601-10-23

GLEICHSPANNUNGSNETZTEILE

220 – 240 V | 50 – 60 Hz | 24 V DC

Schutzklasse 1

Externe Gleichspannungsnetzteile ab Seite 240

DC POWER SUPPLY UNITS

220 – 240 V | 50 – 60 Hz | 24 V DC

Protection class 1

External DC power supply units from page 240

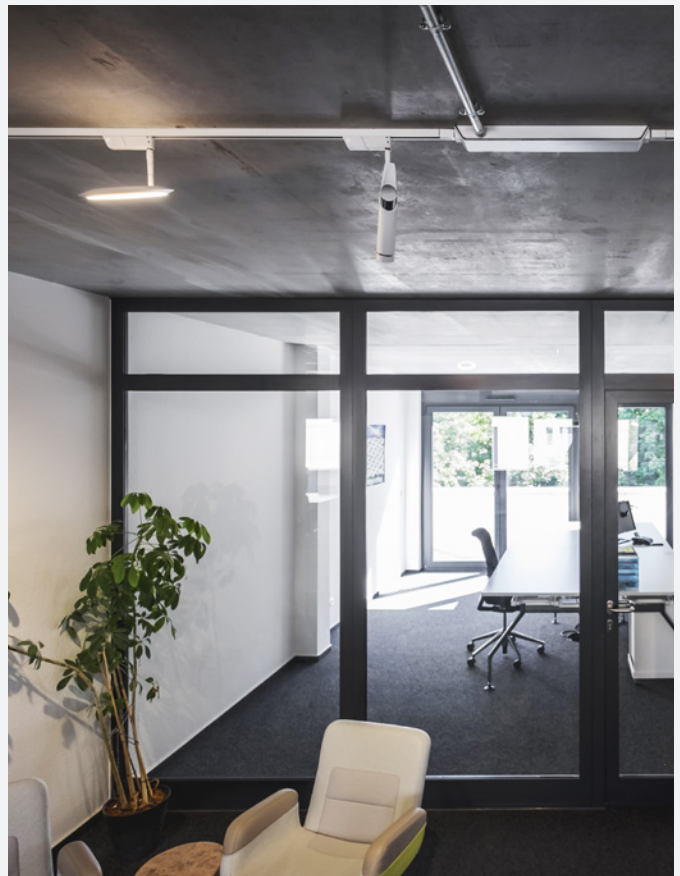

7.1 NEWPORT 60 VA / 96 VA BÜNDIG
NEWPORT 60 VA / 96 VA FLUSH



422 x 48 x 32 mm

Mittel- / Endeinspeisung
Separat bestellen: 1x / 2x Einspeisung 5.1 / 5.2
Metall

Centre / End power supply
Order separately: 1x / 2x power supply 5.1 / 5.2
Metal

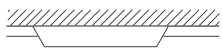

Farbe	Colour	60 VA	96 VA
Chrom matt	Matt chrome	60-142-11-06	60-142-03-06
Weiß matt	Matt white	60-142-10-21	60-142-03-21
Schwarz matt	Matt black	60-142-12-23	60-142-03-23

7.2 NEWPORT 60 VA / 96 VA MIT TRÄGER
NEWPORT 60 VA / 96 VA WITH SUPPORT



422 x 48 x 32 mm

Mittel- / Endeinspeisung
Separat bestellen: 1x / 2x Einspeisung 5.1 / 5.2
Metall

Centre / End power supply
Order separately: 1x / 2x power supply 5.1 / 5.2
Metal

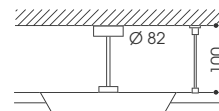

Farbe	Colour	60 VA	96 VA
Chrom matt	Matt chrome	60-142-15-06	60-142-04-06
Weiß matt	Matt white	60-142-14-21	60-142-04-21
Schwarz matt	Matt black	60-142-16-23	60-142-04-23

7.3 NEWPORT 240 VA BÜNDIG
NEWPORT 240 VA FLUSH



370 x 85 x 50 mm

Mittel- / Endeinspeisung
Separat bestellen: 1x / 2x Einspeisung 5.1 / 5.2
Metall

Centre / End power supply
Order separately: 1x / 2x power supply 5.1 / 5.2
Metal



Farbe	Colour	240 VA
Chrom matt	Matt chrome	60-142-51-06
Weiß matt	Matt white	60-142-50-21
Schwarz matt	Matt black	60-142-52-23

7.4 NEWPORT 240 VA MIT TRÄGER
NEWPORT 240 VA WITH SUPPORT



370 x 85 x 50 mm

Mittel- / Endeinspeisung
Separat bestellen: 1x / 2x Einspeisung 5.1 / 5.2
Metall

Centre / End power supply
Order separately: 1x / 2x power supply 5.1 / 5.2
Metal

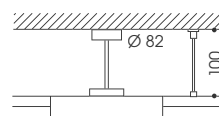

Farbe	Colour	240 VA
Chrom matt	Matt chrome	60-142-55-06
Weiß matt	Matt white	60-142-54-21
Schwarz matt	Matt black	60-142-56-23

SMART.POINT

STECKKONTAKTBUCHSEN

für externe Gleichspannungsnetzteile

24 V DC | max. 2 A

Schutzklasse 3

Externe Gleichspannungsnetzteile ab Seite 240

Kompatibel mit externen SMART.IQ Funkmodulen bzw. mit externem DALI-Konverter, siehe Seite 77

PLUG-IN CONTACT SOCKETS

for external DC power supply units

24 V DC | max. 2 A

Protection class 3

External DC power supplies from page 240

Compatible with external SMART.IQ radio modules or with external DALI converter, see page 77

8.1 IN-A

Design: Ralf Keferstein



Ø 15 mm, rückseitige Verschraubung, Einbauöffnung Ø 13 mm
Für Trockenbau mit Plattenstärken von 1 bis 10 mm
Metall

Ø 15 mm, screw connection on the back, installation opening Ø 13 mm
For drywall with panel thicknesses from 1 to 10 mm
Metal

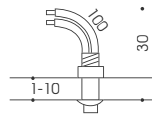

Farbe	Colour	Artikel Item
Chrom	Chrome	21-401-10-05

8.2 IN-A

Design: Ralf Keferstein



Ø 20 mm, rückseitige Verschraubung, Einbauöffnung Ø 13 mm
Für Trockenbau mit Plattenstärken von 3 bis 25 mm
Nicht geeignet für die Montage auf leitenden Materialien
Metall

Ø 20 mm, screw connection at the back, installation opening Ø 13 mm
Not suitable for mounting on conductive materials
For drywall with panel thicknesses from 3 to 25 mm
Metal

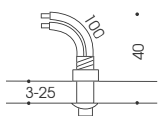

Farbe	Colour	Artikel Item
Chrom	Chrome	21-401-11-05

9.1 IN-B

Design: Ralf Keferstein



Ø 40 mm, Einbauöffnung Ø 32 mm
Für die Montage mittels Blattfeder bei Plattenstärken von 11 – 30 mm
Bei Montage auf Gipskartonplatten Leuchtengewicht max. 0,8 kg
Metall

Ø 40 mm, installation opening Ø 32 mm
For mounting by means of leaf spring for panel thicknesses of 11 - 30 mm
For mounting on plasterboard Luminaire weight max. 0.8 kg
Metal

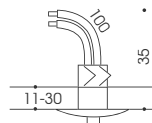

Farbe	Colour	Artikel Item
Chrom	Chrome	21-402-10-05
Chrom matt	Matt chrome	21-402-10-06
Weiß matt	Matt white	21-402-10-21

9.2 IN-B

Design: Ralf Keferstein



Ø 70 mm, Einbauöffnung Ø 58 mm
Nur geeignet für Deckenmontage
Geeignet zur Abdeckung einer Revisionsöffnung zum Einbau kleiner Schalt-
netzteile
Metall

Ø 70 mm, Installation opening Ø 58 mm
Only suitable for ceiling mounting
Suitable for covering an inspection opening for the installation of small
switching power supplies
Metal

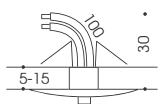

Farbe	Colour	Artikel Item
Chrom	Chrome	21-402-12-05
Chrom matt	Matt chrome	21-402-12-06
Weiß matt	Matt white	21-402-12-21

10. IN-D

Design: Ralf Keferstein



Ø 100 mm, Einbauöffnung Ø 25 - 50 mm
Abdeckplatte für Deckenkaschierung, verdeckte Montageschrauben
Auch für Beton-Einbaudosen
Metall

Ø 100 mm, Installation opening Ø 25 - 50 mm
Cover plate for ceiling lamination, concealed mounting screws
Also for concrete recessed boxes
Metal

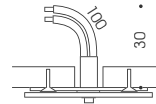

Farbe	Colour	Artikel Item
Chrom	Chrome	21-404-10-05
Chrom matt	Matt chrome	21-404-10-06
Weiß matt	Matt white	21-404-10-21

BALDACHIN

inklusive Schaltnetzteil und Steckkontaktbuchse

230 V | 50 – 60 Hz | 24 V DC

Schutzklasse 1

Das Gehäuse ist für den Einbau eines DALI-Konverter geeignet,
siehe Seite 77

CANOPY

including DC power supply unit and plug-in contact
socket

230 V | 50 – 60 Hz | 24 V DC

Protection class 1

The housing is suitable for the installation of a DALI converter,
see page 77

11. LOCAL-A

Design: Ralf Keferstein



1x 18 VA

Ø 87 x H 45 mm

Metall
Metal

Farbe	Colour	Artikel Item
Chrom	Chrome	21-453-10-05
Chrom matt	Matt chrome	21-453-10-06
Weiß matt	Matt white	21-453-10-21

SMART.TRACK

SMART.IQ

Adapter für die digitale Lichtsteuerung

Zur funkbasierten Steuerung über Casambi oder HomeMatic Kompatible Taster und Fernbedienungen ab Seite 238

Mehr zu Casambi und HomeMatic auf Seite 19

SMART.IQ

Adapter for digital lighting control

For radio-based control via Casambi or HomeMatic Compatible push-buttons and remote controls from page 238

More about Casambi and HomeMatic on page 19



12. CASAMBI



24 V DC | 2,4 GHz Bluetooth 4.0 LE

Erweiterung für Leuchten mit SMART.TRACK Adapter mit Buchse oder für SMART.TRACK Leuchten mit integriertem Adapter (HUBBLE, BALINO, RIO) Ermöglicht die Steuerung kompatibler Leuchten über Casambi

Extension for luminaires with SMART.TRACK adapter with plug or for SMART.TRACK luminaires with integrated adapter (HUBBLE, BALINO, RIO) Enables control of compatible luminaires via Casambi

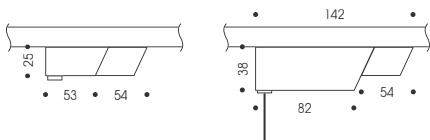

13. HOME MATIC



24 V DC | 868,3 MHz HomeMatic BidCoS

Erweiterung für Leuchten mit SMART.TRACK Adapter mit Buchse oder für SMART.TRACK Leuchten mit integriertem Adapter (HUBBLE, BALINO, RIO) Ermöglicht die Steuerung kompatibler Leuchten über HomeMatic

Extension for luminaires with SMART.TRACK adapter with plug or for SMART.TRACK luminaires with integrated adapter (HUBBLE, BALINO, RIO) Enables control of compatible luminaires via HomeMatic

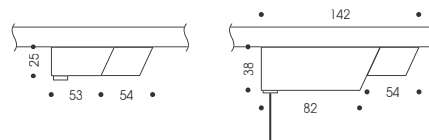

Farbe	Colour	Artikel Item
Chrom matt	Matt chrome	23-625-10-06
Weiß matt	Matt white	23-625-10-21
Schwarz matt	Matt black	23-625-10-23

Farbe	Colour	Artikel Item
Chrom matt	Matt chrome	23-625-11-06
Weiß matt	Matt white	23-625-11-21
Schwarz matt	Matt black	23-625-11-23

SMART.POINT

SMART.IQ

Einbaumodule für die digitale Lichtsteuerung

Zur funkbasierten Steuerung über Casambi oder HomeMatic Kompatible Taster und Fernbedienungen ab Seite 238

Mehr zu Casambi und HomeMatic auf Seite 19

Zur leitungsgebundenen Steuerung über DALI

Mehr zu DALI auf Seite 19 und 138

SMART.IQ

Built-in modules for digital lighting control

For radio-based control via Casambi or HomeMatic Compatible push-buttons and remote controls from page 238

More about Casambi and HomeMatic on page 19

For cable-based control via DALI

More about DALI on page 19 and 138

14. CASAMBI



82 x 40 x 23 mm
24 V DC | 2,4 GHz Bluetooth 4.0 LE

Geeignet für abgehängte, funkdurchlässige Decken
Ermöglicht die Steuerung kompatibler Leuchten über Casambi

Suitable for suspended, radio-permeable ceilings
Enables control of compatible luminaires via Casambi

Typ	Type	Artikel Item
Funkmodul	Radio module	60-312-10-00

15. HOME MATIC



82 x 40 x 23 mm
24 V DC | 868,3 MHz HomeMatic BidCoS

Geeignet für abgehängte, funkdurchlässige Decken
Ermöglicht die Steuerung kompatibler Leuchten über HomeMatic

Suitable for suspended, radio-permeable ceilings
Enables control of compatible luminaires via HomeMatic

Typ	Type	Artikel Item
Funkmodul	Radio module	60-312-11-00

16. DALI



41 x 28 x 14 mm

Geeignet für abgehängte Decken und Einbaudosen sowie LOCAL-A
Ermöglicht als Aktor die Steuerung einer oder mehrerer DALI-kompatibler SMART.POINT Leuchten

Suitable for suspended ceilings and recessed boxes and LOCAL-A
As an actuator, enables control of one or more DALI-compatible SMART.POINT luminaires

Typ	Type	Artikel Item
DALI Konverter	DALI converter	60-311-10-00

LEGENDE

Detailinformationen ab Seite 20

PICTOGRAM KEY

Detailed information from page 20



Die Leuchte besitzt ein Bedienelement für die Funktionen An/Aus und Dimmen.

The luminaire has a control element for On / Off and dimming.



CASAMBI
ON BOARD

Die Leuchte hat eine integriertes Casambimodul und ist über App steuerbar.

The luminaire has an integrated Casambi module and can be controlled via app.



SMARTHOME
OPTION

Über Zubehör kann die Leuchte in Smarthome Systeme eingebunden werden.

The luminaire can be integrated into Smarthome systems via accessories.



TUNABLE
WHITE

Die Farbtemperatur der Leuchte ist von 2200 K (warmweiß) bis 5000 K (kaltweiß) einstellbar.

The colour temperature of the luminaire is adjustable from 2200 K (warm white) to 5000 K (cool white).



MESH
CONTROL

Dem Bedienelement der Leuchte können Funktionen zugeordnet werden, die über das Schalten und Dimmen hinausgehen, z.B. das Ändern der Farbtemperatur. Auch die Steuerung von anderen Leuchten, Gruppen oder Szenen ist möglich.

Functions that go beyond switching and dimming can be assigned to the control element of the luminaire, e.g. changing the light temperature. It is also possible to control other luminaires, groups or scenes.

LEGENDE

Detailinformationen ab Seite 20

PICTOGRAM KEY

Detailed information from page 20



LICHTANTEILE
UP / DOWN
STEUERBAR

Der obere bzw. untere Lichtanteil lässt sich über App oder ein Bedienelement an der Leuchte einstellen.

The upper or lower light proportion can be adjusted via app or adjust a control element on the luminaire.



FOKUSSIERTBAR

Der Abstrahlwinkel kann stufenlos eingestellt werden.

The beam angle can be adjusted continuously.



EXTERN
DIMMBAR

Die Leuchte kann je nach Leuchtmittel extern gedimmt werden.

The luminaire can be dimmed externally depending on the lamp.



FÜR RETROFIT
GEEIGNET

Die Leuchtenfassung ist für Retrofitleuchtmitteln geeignet.

The luminaire socket is suitable for retrofit lamps.